

Instruktion
Instruksjon
Asennusohje
Instruktion
Instruction
Anleitung
Instruccion
Instructies
Instrucciones
Инструкция

Svenska	3
Norsk	4
Suomi	5
Dansk	6
English	7
Deutsch	8
Français	9
Nederlands	10
Español	11
Русский	12

Inställningsskala:
Instillingsskale:
Säätöasteikko:
Indstillingsskala:
Setting scale:
Einstellskala:
Echelle de température:
Instelschalen:
Escala de temperatura:
Шкала настройки:

1	2	3	4	5	
•	•	•	•	•	
14	17	20	23	26	°C

Inställning – Stöldsäkring

Vandal- och stöldsäddad termostat

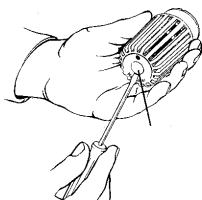
- 

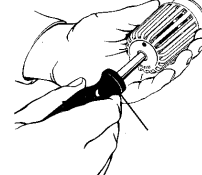
Lossa skyddshuven från ventilhuset. Ta bort skyddslocket över justeringskruven med en liten skruvmejsel.
- 

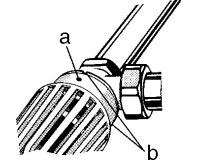
För in inställningsverktyget (TA nr 50 370-001) i öppningen och vrid termostaten moturs till ändläget.
- 

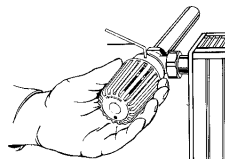
Vrid termostaten medurs på ventilhuset tills vridmotstånd känns. Fortsätt vrida tills låsskruvens hål (a) hamnar i linje med ett av de två spåren (b) på låsmutterns kant. Hålet ligger då i linje med uttaget för låsskruven, som också sitter i linje med spåret.
- 

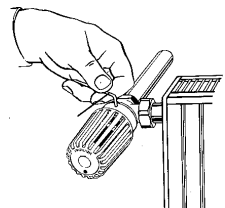
Sätt i en 2 mm insexnyckel i låsskruvens hål. Dra åt termostaten med handen.
- 

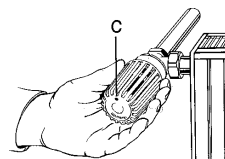
Skruva i låsskruven i låsmuttern så långt det går med hjälp av insexnyckeln. Om handratten nu vrids påverkas inte inställningen.
- 

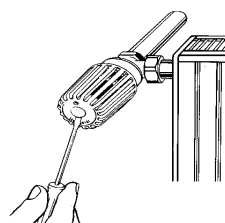
Vrid handratten så att avläsningöppningen (c) hamnar upp-åt för enklast avläsning av inställningen.
- 

Temperaturinställning
Välj önskad inställning med hjälp av inställningsnyckeln (TA nr 50 370-001) i öppningen. Skalläget kan avläsas i avläsningsöppningen.

Tryck tillbaka skyddsplattan.

Demontering av termostat

Vandal- och stöldsäddad termostat

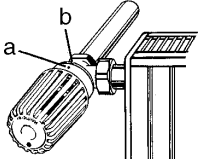
- 

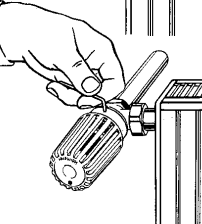
Vrid först handratten tills låsskruvens hål (a) hamnar i linje med ett av de två spåren (b) på låsmutterns kant.
- 

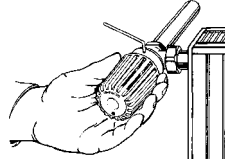
Lossa låsskruven med en 2 mm insexnyckel (Observera att det finns två låsskruvar, varav endast den ena är fast-läst).
- 

Lossa termostaten moturs, med insexnyckeln fortfarande på plats.

Samtliga termostater är kalibrerade under kontrollerade förhållanden. Läge 3 motsvarar en rumstemperatur på ca 20°C. Lokalförhållanden kan variera och därför kan mindre avvikelser förekomma i förhållande till inställningsskalan på sidan 2.

Installering – Tyverisikring

Hærverk- og tyveribeskyttet

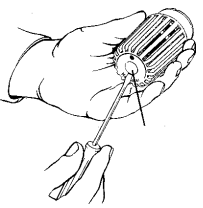
- 

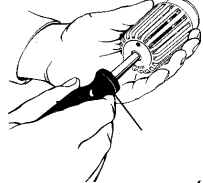
Løsne beskyttelseshode fra ventilhuset. Ta bort beskyttelseslokket over justeringsskruen med en liten skrutrekker.
- 

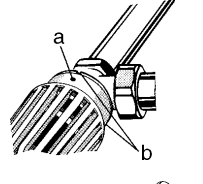
Før inn innstillingsverktøyet (TA nr 50 370-001) i åpningen og vri termostaten mot solen til stopp.
- 

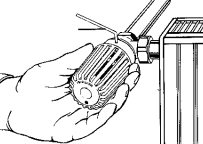
Vri termostaten med solen på ventilhuset til vrimotstand kjennes. Fortsett å vri til låseskruens hull (a) kommer i linje med et av de to sporene (b) på låsemutterens kant. Hullet ligger nå i linje med uttaket for låseskruen, som også sitter i linje med sporet.
- 

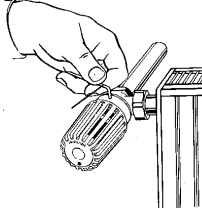
Sett en 2 mm umbraconøkkel i låseskruens hull. Trekk til termostaten med hånden.
- 

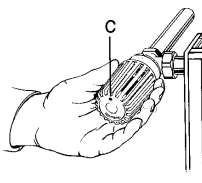
Skru inn låseskruen i låsemutteren så langt det går med hjelp av umbraconøkkel. Hvis hånddrattet nå vries så påvirkes ikke innstillingen.
- 

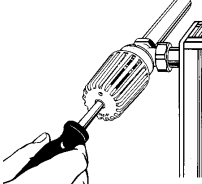
Vri hånddrattet slik at avlesningsåpningen (c) peker oppover som forenkler avlesningen av innstillingen.
- 

Temperaturinnstilling
Velg ønsket innstilling med hjelp av innstillingsverktøyet (TA nr 50 370-001) i åpningen. Skalstillingen kan avleses i avlesningsåpningen.
Trykk på plass beskyttelsesplaten.

Demontering av termostat

Hærverk- og tyveribeskyttet

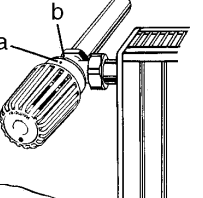
- 

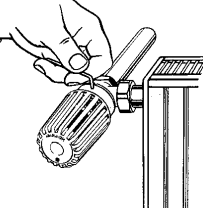
Vri først hånddrattet til låseskruens hull (a) kommer i linje med et av de to sporene (b) på låsemutterens kant.
- 

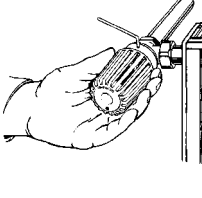
Løsne låseskruen med en 2 mm umbraconøkkel. (Obs! Det finnes to låseskruer hvorav kun den ene er fastlåst)
- 

Løsne termostaten mot solen, med umbraconøkkel fortsatt på plass.

Samtlige termostater er kalibrert under kontrollerte forhold. Stilling 3 tilsvarer en romtemperatur på ca 20°C. Romforholdene kan variere og det kan derfor forekomme mindre avvikelser i forhold til innstillingsskalaen på side 2.

Ilkivaltasuojuksen asennus

Ilkivaltasuojaja

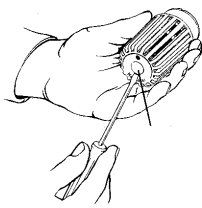
- 

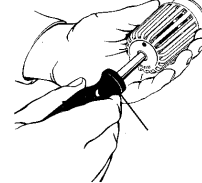
Irota suojus venttiilistä. Poista asetusruuvien suojakansi pienellä ruuvimeisselillä.
- 

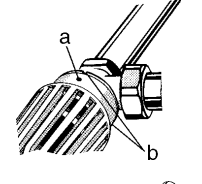
Käännä suojatermostaatin aivainta (TA nr 50 370-001) vastapäivään ääriasentoon asti.
- 

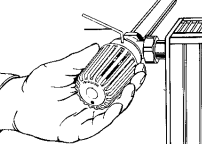
Kiinnitä suojus venttiin kiertämällä sitä myötäpäivään kierteen loppuun saakka. Jatka kääntämistä niin pitkään, että lukitusmutterin reikä (a) on toisen (b) lukitusmutterin kannassa olevan uran kohdalla. Uran kanssa samassa linjassa on myös lukitusruuvi jonka kanta näkyy nyt reiästä.
- 

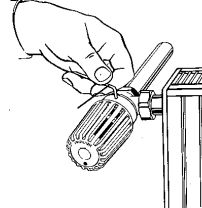
Aseta 2 mm kuusiokoloavain lukitusruuvien kantaan. Kiristä termostaatti käsin.
- 

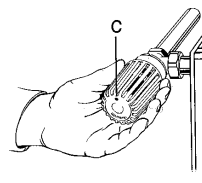
Kierrä lukitusruuvi pohjaan asti. Suojuksen kääntäminen ei muuta termostaatin asetelua.
- 

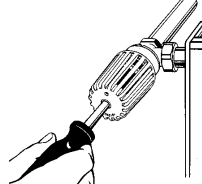
Käännä termostaattia siten, että asetusarvo on luettavissa mahdollisimman helposti aukosta (c).
- 

Lämpötilan asetelu
Valitse haluttu lukuarvo avaimen (TA nr 50 370-001) avulla. Arvo on luettavissa aukosta (c).
Laita suojakansi takaisin paikalleen.

Termostaatin irrotus

Ilkivaltasuojaja

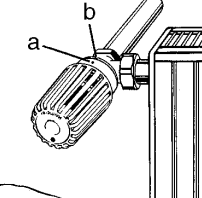
- 

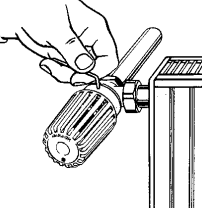
Käännä termostaattia siten, että lukitusruuvien reikä (a) on jommankumman lukitusruuvien kannassa olevan (b) uran kohdalla.
- 

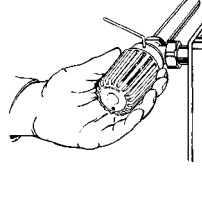
Kierrä lukitusruuvi auki 2 mm kuusiokoloavaimen avulla (Huom. lukitusruuveja on kaksi ja näistä vain toinen on kierretty kiinni).
- 

Jätä kuusiokoloavain paikalleen ja kierrä termostaattia vastapäivään.

Kaikki termostaattit on kalibroitu asianmukaisissa olosuhteissa. Asento 3 vastaa huonelämpötilaa noin 20°C. Paikalliset olosuhteet saattavat aiheuttaa pieniä poikkeamia sivulla 2 esitettyyn asetteluarvo/lämpötila asteikkoon.